



ambiente



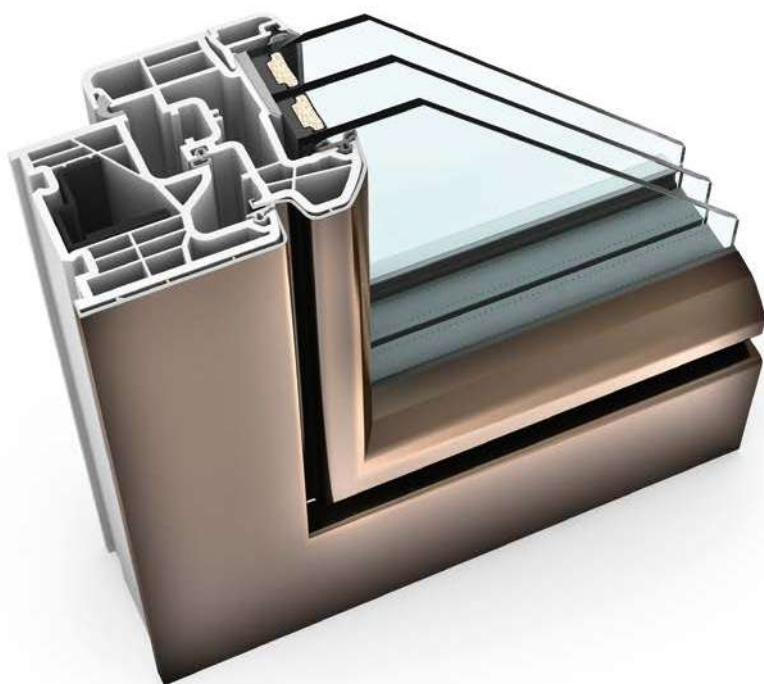

Internorm®

# KF 310 FINESTRA IN PVC E PVC/ALLUMINIO

NOVITÀ 2018



## CARATTERISTICHE

 *	<b>Isolamento termico</b>	fino a $U_w = 0,69 \text{ W/(m}^2\text{K)}$
	<b>Isolamento acustico</b>	fino a 45 dB
	<b>Sicurezza</b>	RC1N, RC2
	<b>Ferramenta</b>	· a vista 160° · nascosta 95° (opzionale a pagamento)
	<b>Profondità del profilo</b>	71/74 mm

I-tec Vetraggio

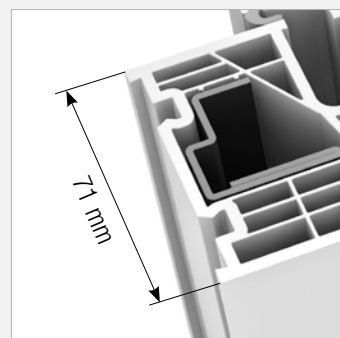
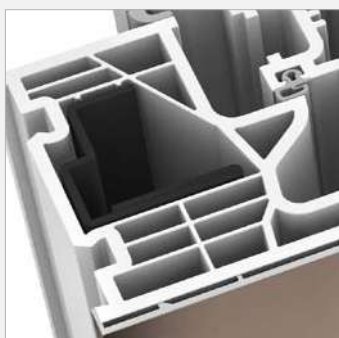

### KF 310

Nella classica versione in PVC bianco o con il guscio protettivo in alluminio gli spigoli arrotondati di anta e telaio ispirano sempre una sensazione di armonia e bellezza. La vetratura I-tec con il suo fissaggio perimetrale continuo della lastra rende la finestra più stabile e accresce la sicurezza antieffrazione. Il nuovo telaio con profilo a 6 camere assicura un isolamento termico ancora migliore. Con una profondità del telaio di 71 mm (74 mm con il guscio in alluminio) la finestra KF 310 è tra le più snelle in assoluto.



Sezioni

Verticale

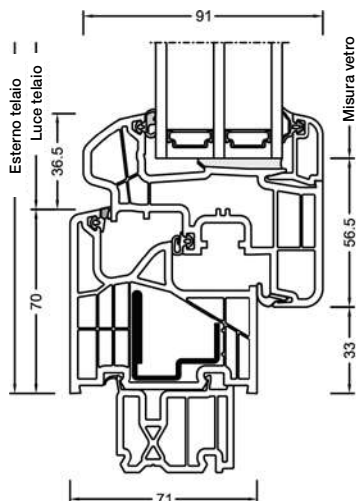

Orizzontale

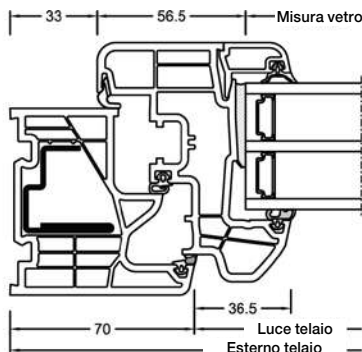

Nodo centrale

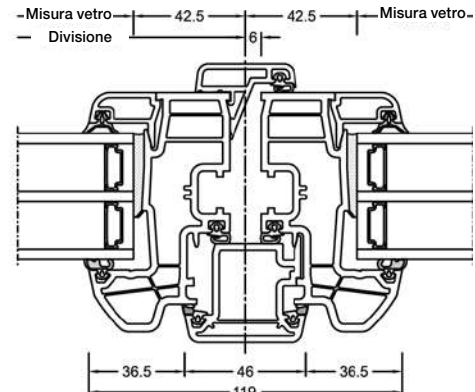

Valori

Vetratura	Cod. vetro	Can.	Basso emissivo	Ug	g	Uf	Psi	Uw	Certificazione termica	Rw	C	Ctr	Certificazione acustica
4/16Ar/b4	20L	Iso	light	1,1	65%	1,2	0,038	1,2	SI	33	-2	-6	SI
		Alu	light	1,1	65%	1,2	0,065	1,3	SI	33	-2	-6	SI
8/12Kr/b4	2KA	Iso	light	1,0	63%	1,2	0,038	1,1	SI	37			NO
		Alu	light	1,0	63%	1,2	0,065	1,2	SI	37			NO
4b/18Ar/4/18Ar/b4	3N2	Iso	light	0,5	54%	1,1	0,034	0,76	SI	34	-2	-6	SI
			SolarXPlus	0,5	60%	1,1	0,034	0,76	SI	34	-2	-6	SI
		Alu	light	0,5	54%	1,1	0,075	0,86	SI	34	-2	-6	SI
			SolarXPlus	0,5	60%	1,1	0,075	0,86	SI	34	-2	-6	SI
6b/18Ar/4/16Ar/b4	33U	Iso	light	0,5	54%	1,1	0,034	0,76	SI	39	-2	-6	SI
			SolarXPlus	0,5	59%	1,1	0,034	0,76	SI	39	-2	-6	SI
		Alu	light	0,5	54%	1,1	0,075	0,86	SI	39	-2	-6	SI
			SolarXPlus	0,5	59%	1,1	0,075	0,86	SI	39	-2	-6	SI
44b.2(VSG-S)/15Ar/4/12Ar/ b44.2(VSG-S)	3FH	Iso	light	0,7	50%	1,1	0,034	0,90	SI	45	-2	-6	SI
			SolarXPlus	0,7	55%	1,1	0,034	0,90	SI	45	-2	-6	SI
		Alu	light	0,7	50%	1,1	0,075	1,0	SI	45	-2	-6	SI
			SolarXPlus	0,7	55%	1,1	0,075	1,0	SI	45	-2	-6	SI